



АКАДЕМИЧЕСКИЙ

КВАРТАЛЫ КОНСТРУКТИВИЗМА

Архитектура добрососедства

Готовые квартиры

Академический –
это проект комплексного освоения
территории, мы не просто строим дома,
мы создаём пространство для жизни.



Квартал Конструктивизма

АКАДЕМИЧЕСКИЙ

16.1

Ключи
в 2024

16.2

16.3

16.4

16.5

← Академика Ландау →

← Вавилова →

ОСОБЕННОСТИ КВАРТАЛА

АКАДЕМИЧЕСКИЙ



Дома малой и средней высотности (5–10 этажей)



Дворы в экостиле без машин



Беседки для дружных соседей



Навигация в холлах, сквозные подъезды



Классические планировки и евроформат с кухней-гостиной



Отделка «под ключ»



Круизное окно



Панорамная лоджия

АРХИТЕКТУРА ДОБРОСОСЕДСТВА

При проектировании нового квартала основатель и главный застройщик Академического переосмыслил легендарный стиль конструктивизма.

Узнаваемые архитектурные приемы сочетаются здесь с функциональностью планировок и современными инженерными решениями.

Яркий стильный образ новой застройке придадут четкие формы зданий, цветовые акценты, чередование окон различной ширины, выступающих остекленных лоджий и открытых балконов.

Секрет архитектуры добрососедства в комфортной застройке невысокой этажности от 5 до 10 этажей, где соседям легко познакомиться и подружиться.

Квартиру с отделкой в «Кварталах Конструктивизма» можно выбрать под свой образ жизни: от студии до многокомнатной, классику или евро.

СИСТЕМА БЕЗОПАСНОСТИ 24/7

Система безопасности в Академическом насчитывает более 8 000 камер по периметру домов и службу мониторинга с группой быстрого реагирования.

Видеонаблюдение охватывает дворовую территорию, входы в подъезды, холлы первого этажа и лифты, выходы на кровлю, въезд/выезд из паркинга.





КВАРТАЛЫ
КОНСТРУКТИВИЗМА



БЛОК 16.1

3 разноэтажных отдельно стоящих дома.

Высотность: 5 – 9 – 10 этажей.

Класс: стандарт

Для отделки наружных стен применяется система навесных вентилируемых фасадов с различными видами защитно-декоративного покрытия. Облицовка цоколя – плитка из натурального гранита.

Наружные стены – многослойные: газобетонные блоки, эффективная теплоизоляция.

Межквартирные стены выполняются из газоблоков толщиной 300 мм.

Архитектурные особенности:

- остекленные лоджии с выходом на открытый балкон (16.1.1, 16.1.2),
- круизные окна (16.1.1, 16.1.2),
- открытые балконы (все секции),
- остекленные лоджии (все секции).

Чистовая отделка.

Двор без машин. Гостевые машиноместа для парковки автомобилей расположены с внешней стороны домов.

КОММЕРЦИЯ:

Секция 16.1.1: 2 офиса

Секция 16.1.2: 3 офиса

КОНСТРУКТИВНЫЕ ПЛАНИРОВКИ



Просторная студия 34 м²

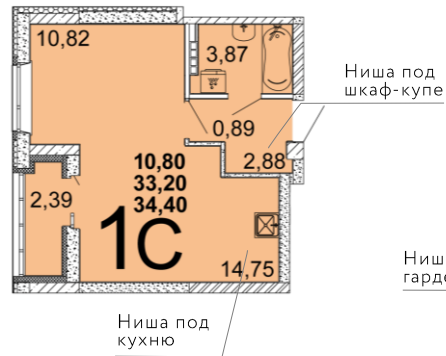

Эргономичная классика для пары 34 м²

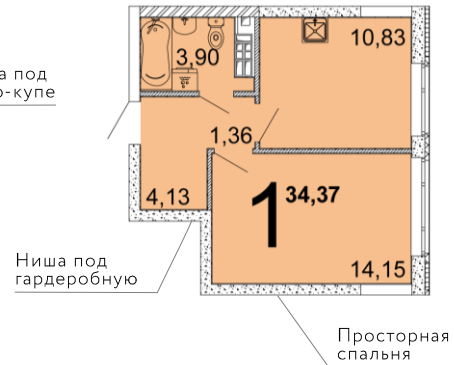

Евродвушка 35 м²

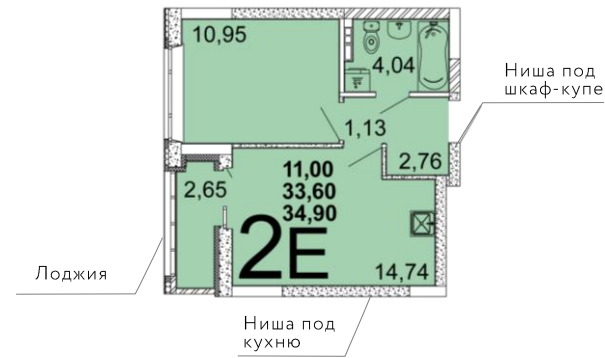

Семейная классика в лучшем исполнении



Уютная евротрёшка с кухней-гостиной



Просторная квартира для большой семьи

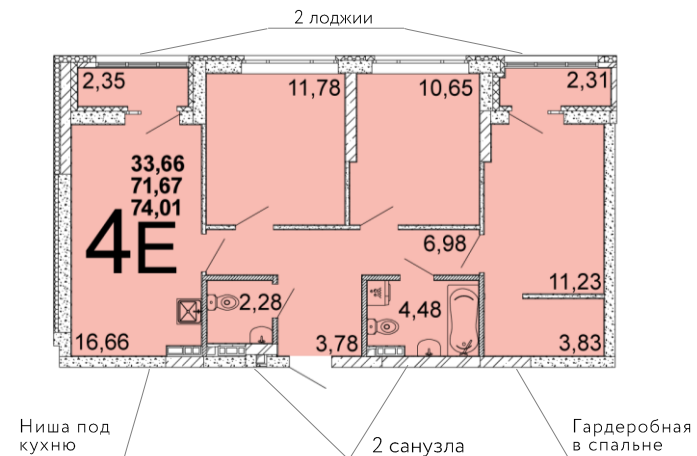

Типология квартир

Планировочные решения разрабатывались для покупателей с разным составом семьи и предпочтениями в организации пространства: от студий до многокомнатных квартир с классической и европланировкой.

- Комнаты правильной геометрической формы
- Классические планировки и евроформат с кухней-гостиной
- Отделка под «ключ»
- Высота потолка 2,6 м
- Панорамные лоджии и открытые балконы

Первый этаж

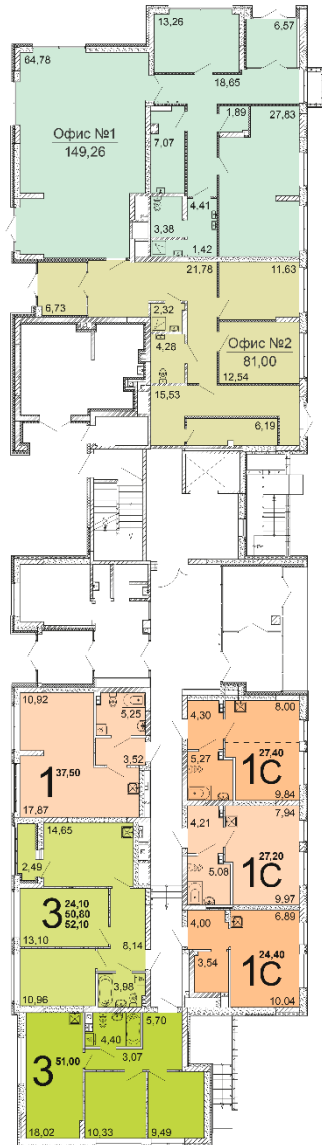

Типовой этаж

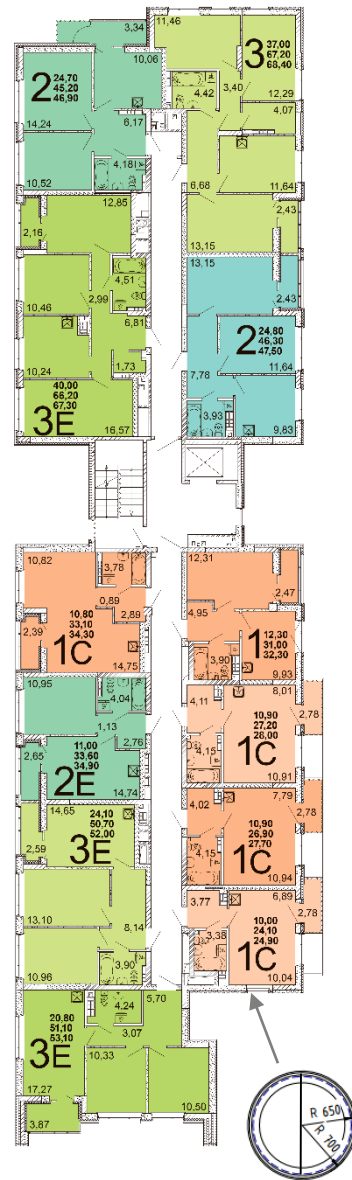

Варианты остекления

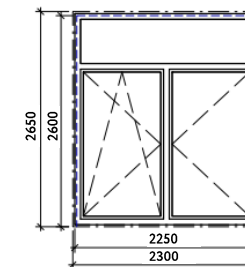
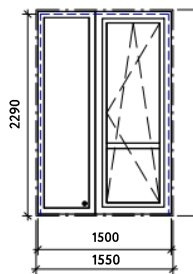
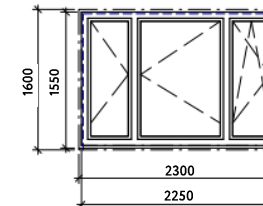
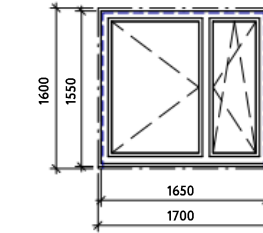

16.1.1

10 этажей

12 квартир на этаже

Квартиры 1—106

Круизное окно

Высота потолков - 2,6 м

2-5 этаж этаж



6-8 этаж этаж



Варианты остекления

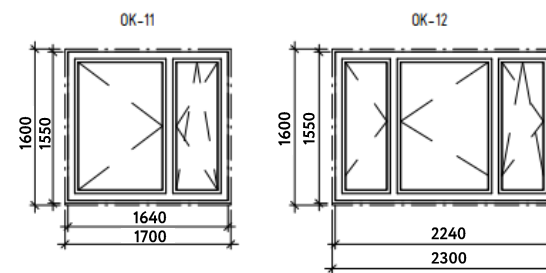
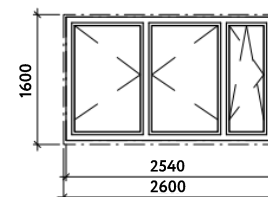
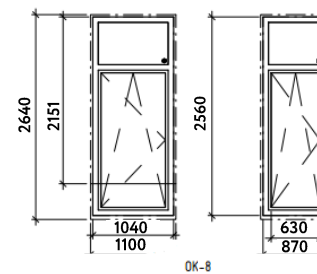
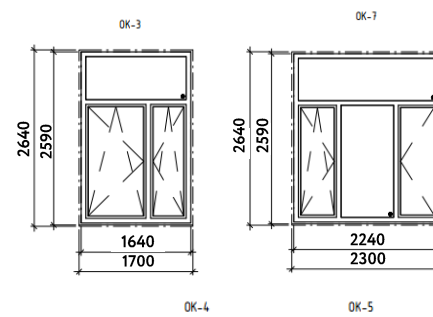

АКАДЕМИЧЕСКИЙ

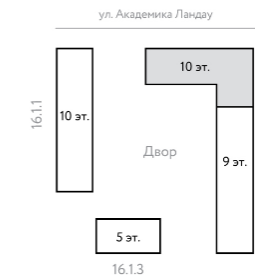

16.1.2.1

10 этажей
5-12 квартир на этаже
Квартиры 1–94

Высота потолков - 2,6 м

Первый этаж

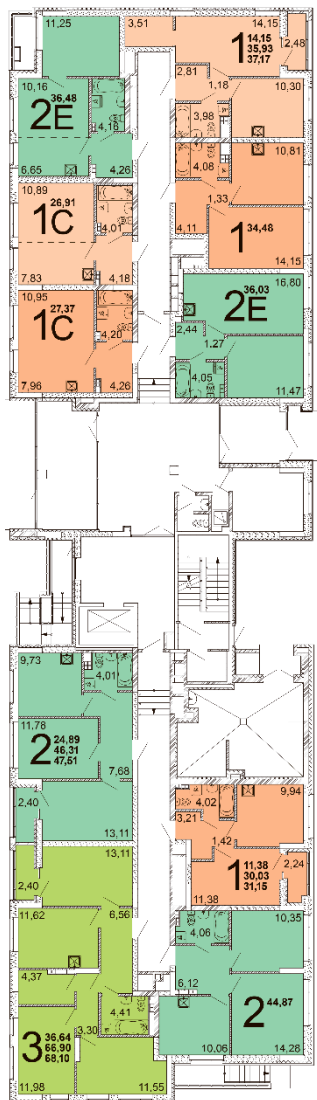

Типовой этаж

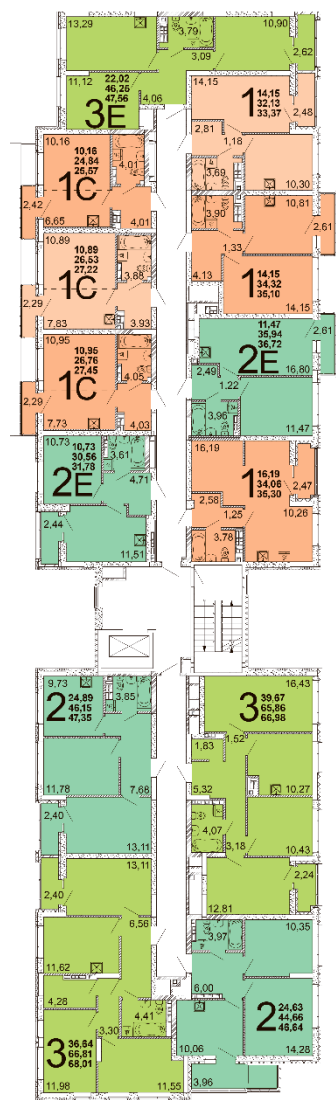

Варианты остекления

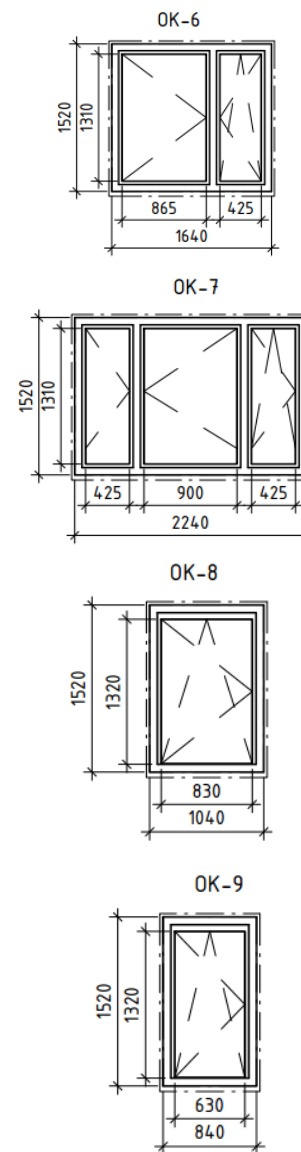

АКАДЕМИЧЕСКИЙ

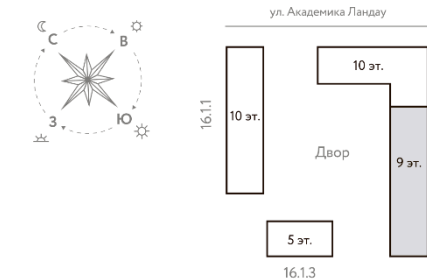

16.1.2.2

9 этажей
13 квартир на этаже
Квартиры 95–208

Высота потолков - 2,6 м

Первый этаж



Типовой этаж

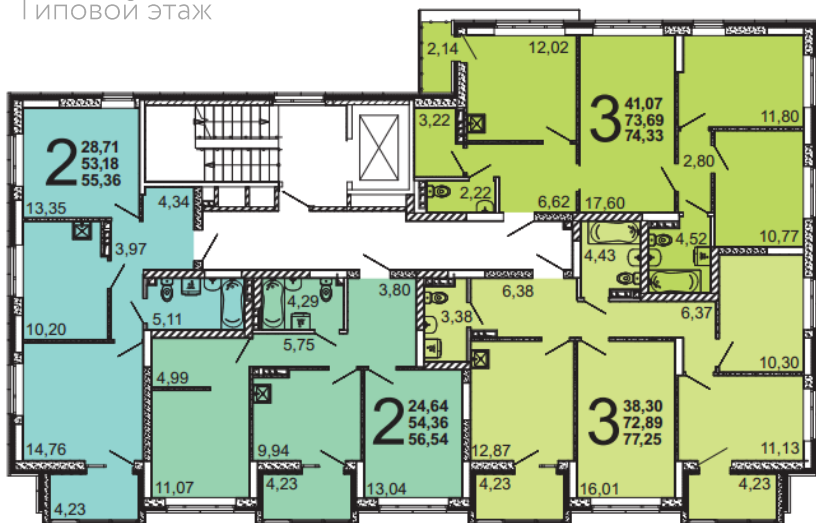

Варианты остекления

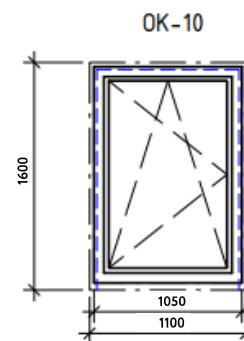
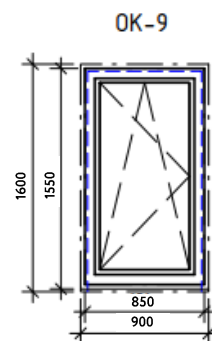
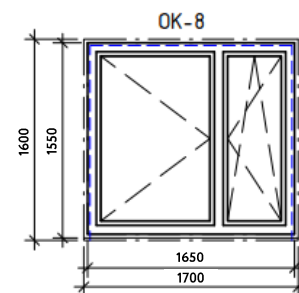
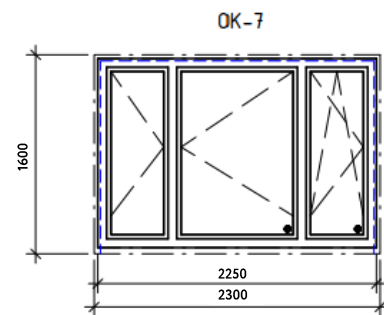

АКАДЕМИЧЕСКИЙ

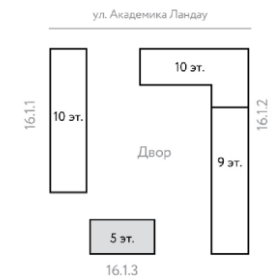

16.1.3

5 этажей

4 квартиры на этаже

Квартиры 1–16

Высота потолков - 2,6 м

ОТДЕЛКА

ОТДЕЛКА «ПОД КЛЮЧ» –
БЫСТРЫЙ ПЕРЕЕЗД

 АКАДЕМИЧЕСКИЙ

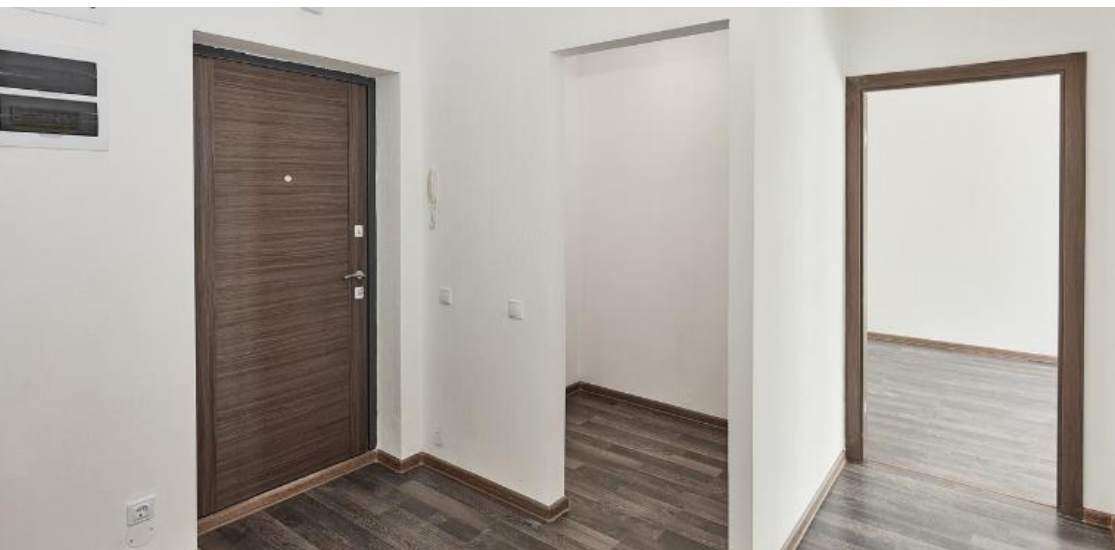

**В Кварталах Конструктивизма
заехать в наши квартиры
можно сразу после получения
ключей.**

- В комнатах плотные обои на флизелиновой основе, ламинат;
- В ванной установлена необходимая сантехника;
- Плитка над чашей ванны и напольный керамогранит защитят поверхности в местах повышенной влажности.

ИНЖЕНЕРНЫЕ РЕШЕНИЯ



Энергоэффективные решения реализованы на уровне района в целом, в каждом доме.

- Тепловой пункт с погодозависимым регулированием
- Поквартирный учёт всех ресурсов
- Радиаторы с терморегуляторами
- Этажный коллектор
- Комплексная система очистки воды
- Насосная станция с частотным регулированием
- Светодиодные лампы с датчиками движения в местах общего пользования и паркингах.

Экономия до 25 % совокупного ежемесячного платежа за квартиру



СОБСТВЕННАЯ УПРАВЛЯЮЩАЯ КОМПАНИЯ

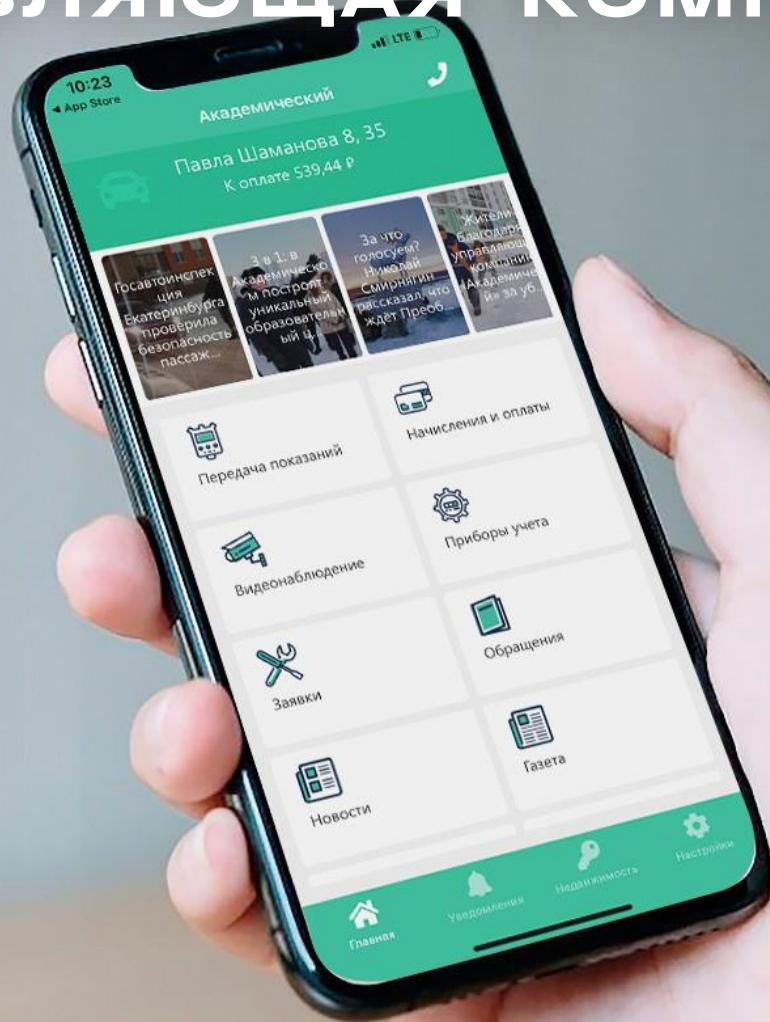

Все сервисы в одном мобильном приложении: доступ к камерам видеонаблюдения, начисления и оплаты, обращения, заявки, голосования, новости.

Жители дома получают доступ в личный интернет-кабинет абонента, где можно в онлайн режиме посмотреть детскую площадку, вход в подъезд, в лифтовой холл, въезд/выезд из паркинга.

Система телеметрии автоматически передает показания счетчиков электричества, горячего и холодного водоснабжения в управляющую компанию — это избавит от лишних хлопот.

СПОСОБЫ ПОКУПКИ



Ипотека 6%

В зависимости от конкретной ситуации мы помогаем найти оптимальный способ покупки.



Trade-in

Забронируем квартиру в Академическом на время продажи вашего жилья риэлтерским агентством.



100 % оплата

Оформляем документы и регистрируем сделки электронно или по доверенности. Расчёты осуществляются через банк.



АКАДЕМИЧЕСКИЙ

ПН – ВС 9:00 – 21:00

г. Екатеринбург,
проспект Академика Сахарова, д. 57

+7 (343) 289-0-350

академический.рф



АО СЗ «РСГ-Академическое»